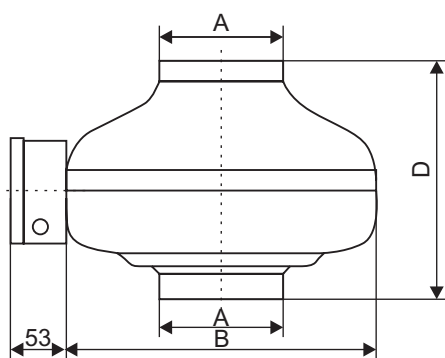

**ВЕНТИЛЯТОРЫ КАНАЛЬНЫЕ КРУГЛЫЕ СЕРИИ VC**

- Компактная конструкция
- Корпус из оцинкованной стали
- Установка в любом положении
- Возможность регулировки скорости
- Класс защиты электродвигателя IP 54
- Биметаллическая защита двигателя
- Возможна комплектация с кронштейнами
- Максимальная температура перемещаемого воздуха +40°C

**Габаритные и присоединительные размеры (мм)**

Модель	A	B	D
VC-100	97	242	135
VC-125	125	242	190
VC-160	160	332	230
VC-200	198	332	225
VC-250	248	332	205
VC-315	315	402	250
VC-355	353	480	400

**Технические характеристики вентиляторов канальных серии VC**

Модель	Напряжение/ частота, В/50Гц	Число фаз	Производи- тельность, м³/ч	Давле- ние, Па	Потребляемая мощность, кВт	Ток, А	Частота вращения, об/ мин	Масса, кг	Регулятор скорости*
VC-100	220	1	230	262	0,07	0,3	2500	2,9	СРМ 500W
VC-125			360	269	0,07	0,3	2400	3,0	
VC-160			700	371	0,115	0,5	2550	4,55	
VC-200			850	462	0,150	0,7	2600	5,25	
VC-250			1080	526	0,20	0,9	2500	5,7	
VC-315			1670	684	0,28	1,3	2500	7,2	
VC-355			2000	390	0,21	0,93	1400	12,15	

\* Подробная информация по регуляторам скорости представлена в разделе «Приборы автоматики»

**Принадлежности**

**ХОМУТ**  
 Стр.235

**ГТК**  
 Стр.298

**КОВ**  
 Стр.332

**ЭНК**  
 Стр.406

**СРМ**  
 Стр.452

**Аэродинамические характеристики вентиляторов канальных серии VC**

**VC-100**

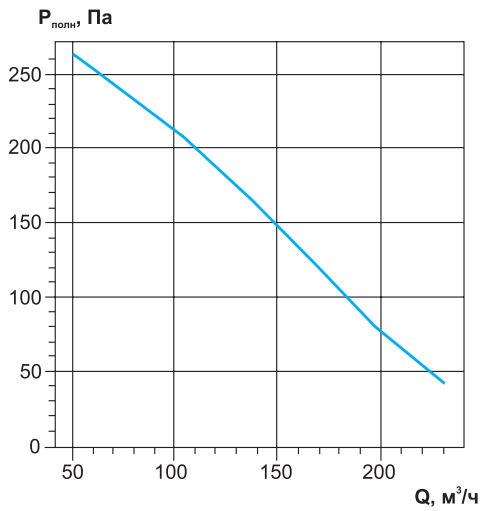

**VC-125**

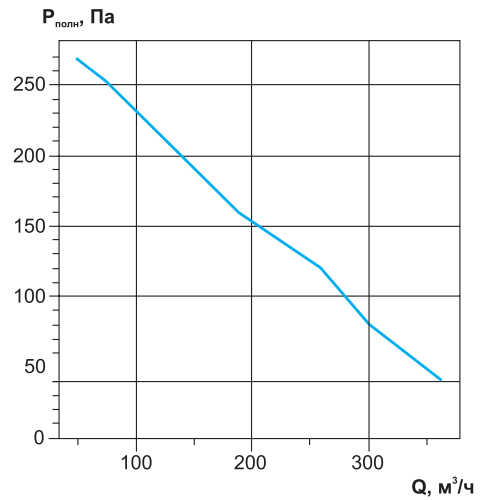

**VC-160**

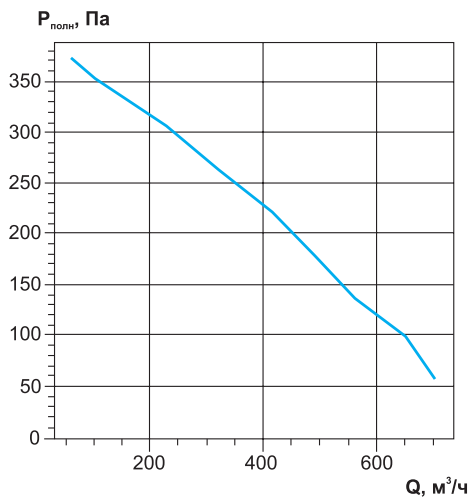

**VC-200**

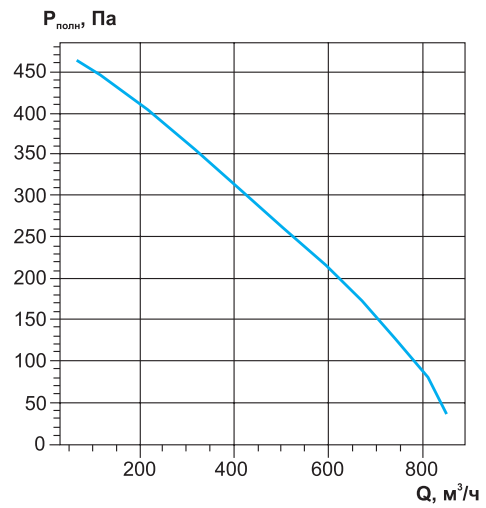

**VC-250**

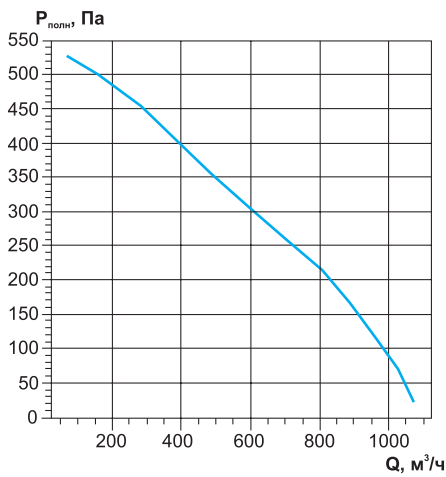

**VC-315**

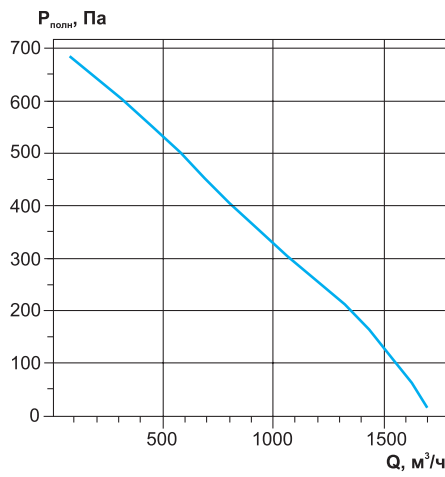

**VC-355**

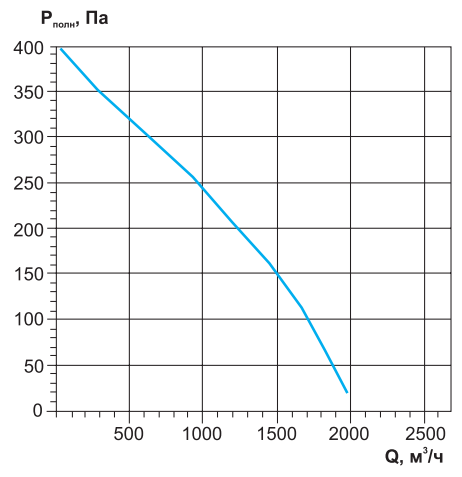

## Акустические характеристики вентиляторов канальных серии VC

Модель	Зона измерения	Общий, дБА	Уровень звуковой мощности, дБ в октавных полосах частот, Гц							
			63	125	250	500	1000	2000	4000	8000
VC-100	в канал	71	57	60	69	65	59	55	48	41
	к окружению	55	39	41	42	48	52	47	37	30
VC-125	в канал	70	60	60	67	64	58	57	51	51
	к окружению	51	38	42	38	45	40	44	39	40
VC-160	в канал	74	52	60	67	71	65	62	60	50
	к окружению	59	29	38	37	56	55	49	47	37
VC-200	в канал	73	56	59	67	67	66	64	60	53
	к окружению	58	41	37	43	48	56	48	43	36
VC-250	в канал	74	54	60	67	66	67	67	63	55
	к окружению	53	39	32	35	46	49	48	44	32
VC-315	в канал	77	56	59	67	67	71	72	68	66
	к окружению	56	35	24	34	43	50	53	48	41
VC-355	в канал	80	56	69	70	75	74	72	70	68
	к окружению	60	32	32	39	59	49	48	49	40

### Электрическая схема подключения

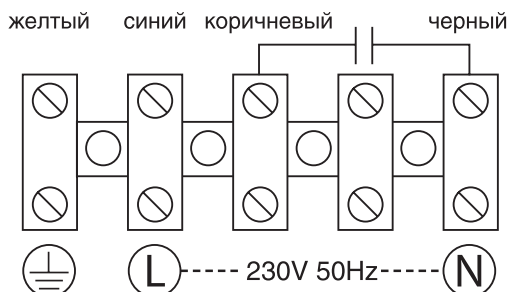

**Пример обозначения:** Вентилятор канальный круглый VC –100

где: VC – серия канального вентилятора;  
100 – типоразмер (от 100 до 355).